



PARAMONT CZ s.r.o.

Více než **24 let** dodáváme parapety na český trh. Po celou tuto dobu pomáháme řadě velkých a zavedených firem dotvářet jejich práci v detailech, kterými parapety při dotváření Vašeho interiéru nebo exteriéru bezesporu jsou.

Jsme tým odborníků s bohatými zkušenostmi z reálné praxe a jsme připraveni vyjít vstříc Vašim požadavkům, ať se jedná o originální řešení pro nejnáročnější zákazníky nebo o ekonomické řešení v realizacích, kde je cena určujícím faktorem. A to vždy v maximální kvalitě.

- Slušnost – jsme slušní, ochotní a držíme slovo.
- Profesionalita – máme zkušenosti, rozhled a snažíme se být vždy o krok napřed před konkurencí. Opíráme se o léta budované zázemí.
- Originalita – rádi pracujeme s novými materiály, sledujeme technické a designové trendy v oblasti bydlení, snažíme se být originální a hledáme nová řešení.
- Pečlivost – dotahujeme věci do konce, nemáme rádi práci dělanou na půl plynu.
- Zodpovědnost – cítíme zodpovědnost za práci, kterou děláme. Proto poskytujeme na všechny naše parapety nadstandardní 5letou záruku.
- **Největší dodavatel parapetů v ČR**
- Pravidelné rozvozy vlastními auty po celé ČR
- Široká nabídka dekorů skladem + výroba zakázkových dekorů
- Kamenná prodejna s možností okamžitého odběru parapetů.



PARAMONT CZ s.r.o.

- VNĚJŠÍ PARAPETY
 - tažený hliník, ohýbaný hliník a pozink
 - plastové a hliníkové příslušenství
 - butylové těsnění
- VNITŘNÍ PARAPETY
 - plastové parapety COMFORT a REHAU
 - dřevotřískové PARAMONT
- OPRAVNÉ FIXY
- RENOVAČNÍ PARAPETY
- VĚTRACÍ MŘÍŽKY
- UMĚLÝ KÁMEN
- PODKLADOVÉ PROFILY
- MONTÁŽE



SKLADOVÁ DOSTUPNOST PARAPETŮ

VENKOVNÍ PARAPETY:

- TAŽENÝ HLINÍK:

RAL: bílá - RAL 9016, hnědá - RAL 8019, světle hnědá - RAL 8003, antracit – RAL 7016 ,

ELOX: bronz, tmavě hnědá, stříbrná - EV1

- OHÝBANÝ HLINÍK:

RAL: bílá - RAL 9016, hnědá - RAL 8019, bronz – RAL 1027(polomat)

- OHÝBANÝ POZINK:

RAL: bílá – mat, hnědá – polomat, stříbrná – polomat, antracit – polomat, černá - polomat

- PARAPETY A BARVY NA ZAKÁZKU

- PŘÍSLUŠENSTVÍ



SKLADOVÁ DOSTUPNOST PARAPETŮ

VNITŘNÍ PARAPETY:

- PLASTOVÉ PARAPETY COMFORT:

bílá, mramor, zlatý dub, buk, ořech, antracit, stříbrná, třešeň, tmavý dub, winchester, alux DB 703

- PLASTOVÉ PARAPETY REHAU:

bílá, mramor, zlatý dub, antracit

- DŘEVOTŘÍSKOVÉ PARAPETY:

bílá, mramor, šedá uni, buk, olše, světlý dub, třešeň, tmavý dub, zlatý dub, tmavý ořech, javor, onyx, kraket, mahagon, antracit, stříbrná, dub grónský, bříza bílá, dub šedý

- PARAPETY A DEKORY NA ZAKÁZKU

- PŘÍSLUŠENSTVÍ



VNĚJŠÍ PARAPETY - TAŽENÝ HLINÍK

Parapety se vyznačují vysokou kvalitou a velkou pevností.
Slitina z jakostních surovin vyrobeno přesnou technologií: Al MgSi 0,5 F22.
Síla stěny dle šířky mezi 1,2 až 2,6 mm.

- vyráběno v šířkách 50 až 400 mm
- vysoce odolný povrch
- stálobarevnost
- dlouhá životnost
- 7 barev skladem – KOMAXIT(RAL) nebo ELOX
- libovolné barvy na zakázku
- systémové řešení – plastové nebo hliníkové krytky, spojky a upevňovací prvky



Antracit 7016



Tmavý elox



Bronz



Světle hnědá RAL 8003



EV-1 stříbrná



Hnědá RAL 8019



Bílá RAL 9016

KVALITNÍ HLINÍKOVÉ PARAPETY

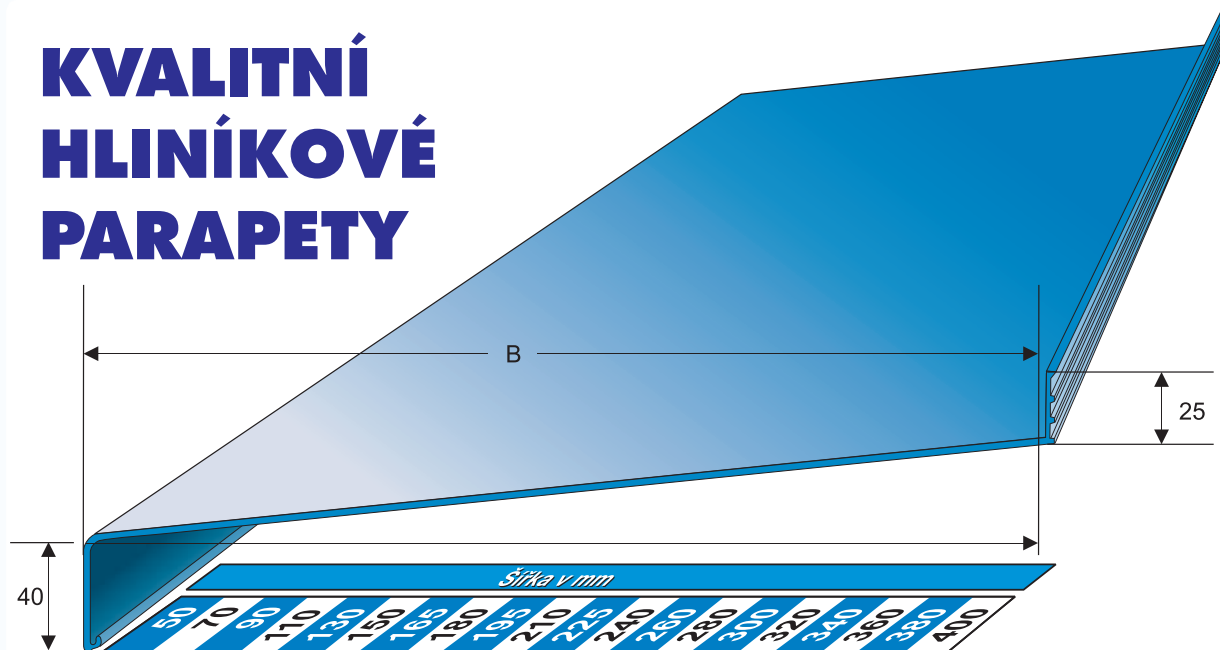

KVALITA

... optimální slitina z jakostních surovin, vyrobeno přesnou technologií:

Al Mg Si 0,5 F22

Síla stěny dle šířky parapetu od 1,2 do 2,6 mm. Kvalitní úprava povrchu eloxováním nebo práškovým lakováním s vysokou mechanickou odolností a barevnou stálostí.

DESIGN

- elegantní vzhled
- vysoká kvalita zpracování
- 7 dekorů ihned skladem

- RAL 9016 - bílá, práškově nanesená a vypálená barva
- RAL 8019 - hnědá, práškově nanesená a vypálená barva
- RAL 8003 - světle hnědá, práškově nanesená a vypálená barva
- RAL 7016 - antracitově šedá, práškově nanesená a vypálená barva
- EVI = stříbrná barva-elexováno
- C34 - tmavý elox-eloxováno
- C33 - světlá bronz-eloxováno
- zakázkové lakování do libovolných odstínů RAL*

Ochrana povrchu:

Povětrnostně odolná PVC - fólie na všech povrchových úpravách vyjma zakázkového lakování.

*Dodací doba: po dohodě

SERVIS

Široká paleta příslušenství usnadňující práci je silnou stránkou silnostěných hliníkových parapetů Paramont!

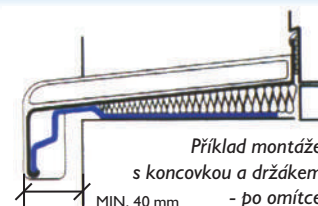
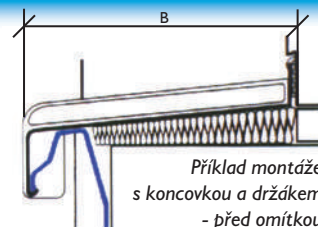

PŘÍSLUŠENSTVÍ A SYSTEMATIKA pro nejnovější technologii oken.

Montážní pokyny

Při montáži hliníkových parapetů je nutné vzít v úvahu roztažnost až 1,2 mm na 1 m při rozdílu teplot 50° C.

Ochrana povrchu

Samolepící PVC fólie se musí po montáži odstranit. Chrání během montáže parapety před mechanickým poškoze-

ním, rovněž před potřísněním maltou, vápnem apod. Povrch parapetu poškozují zejména penetrační nátěry a fasádní barvy!

Čistění

Hliníkové venkovní parapety podléhají jako všechny fasády, dle místních podmínek, různě silnému stupni znečištění.

Proto by se měly jednotlivé prvky čas od času očistit. Stačí je omýt vlažnou vodou se syntetickým čisticím prostředkem, pomocí houby nebo hadříku. Nepoužívat ocelovou vlnu či smirkové prostředky. Všechny hliníkové prvky na konec opláchnout vodou.

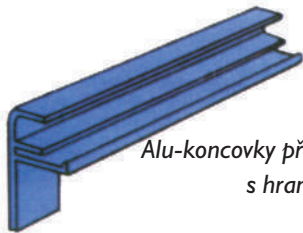

Alu-koncovky předomítkové
s hranou 17 mm.
PROM

HLINÍKOVÉ KONCOVKY

Vyložení 50-400 mm

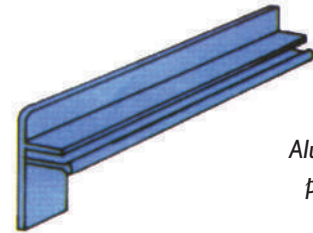

Alu-koncovky
poomítkové
POOM

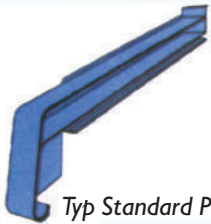

Koncovka z vysoce jakostního plastu. Univerzální koncovka pro omítané i obkládané zdivo, **barvy: stříbrná, hnědá, bílá, bronz, světle hnědá, antracitově šedá.**

Typ Standard PVC

Vyložení | 10-400 mm.

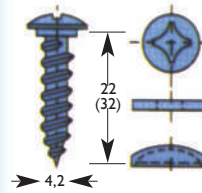

Speciální provedení 4,2x22 mm a 4,2x32 mm pozinkované nebo 4,2x22 mm v V2A (nerez) s čepičkami stříbrnými, hnědými, bílými, bronzovými, sv. hnědými a antr. šedými.

Upevňovací šrouby

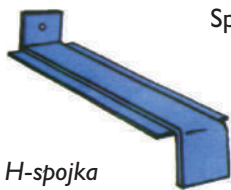

Spoj do roviny
pro vyložení
50-400 mm

H-spojka



Pro vyložení 50-400 mm
a úhel 90° nebo 135° *

Spojka pro
vnější rohy VAE-5

dodací doba:
po dohodě

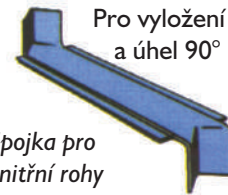

Pro vyložení 50-400 mm
a úhel 90° nebo 135° *

Spojka pro
vnitřní rohy

dodací doba:
po dohodě

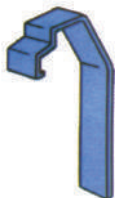

Držák
pro omítané zdivo
(před omítkou)



Držák
pro obkládané zdivo
(po omítce)

Držák pro
izolované
fasády

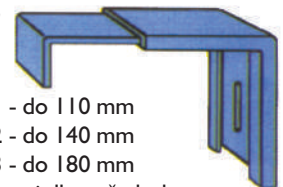

Velikost 1 - do 110 mm
Velikost 2 - do 140 mm
Velikost 3 - do 180 mm
Další velikosti dle požadavku

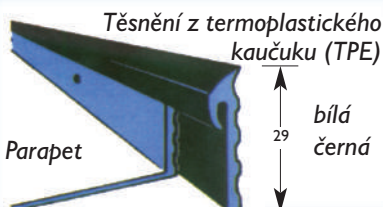

Těsnění z termoplastického
kaučuku (TPE)

Parapet

bílá
černá

OBJEDNÁVKY:
www.paramont.cz
- rychlá objednávka -





VNĚJŠÍ PARAPETY - OHÝBANÝ HLINÍK

Tyto parapety jsou ekonomickou variantou pro dobře známé hliníkové parapety z taženého profilu.

Charakterizují se srovnatelným vzhledem a jednoznačně se ale liší nižší cenou. Tím se stávají dostupnými pro všechny, kteří hledají cenově přijatelné parapety pro svá okna.

- vyráběno v šířkách 90 až 400 mm
- síla materiálu 0,8 mm
- stálobarevnost
- dlouhá životnost
- 3 barvy skladem – KOMAXIT (RAL)
- libovolné barvy a šířky nad 400 mm na zakázku
- systémové řešení – plastové nebo hliníkové krytky, spojky a upevňovací prvky



Bílá RAL 9016



Hnědá RAL 8019



Bronz RAL 1027



VNĚJŠÍ PARAPETY - OHÝBANÝ POZINK

Jsou nejlevnější variantou venkovních parapetů.

Pozinkovaný parapet se vyznačuje svojí vysokou pevností. Při tloušťce plechu 0,75 mm je svojí pevností srovnatelný s hliníkovým parapetem o tloušťce 1,5 mm.

Stejný tvar jako u taženého a ohýbaného hliníkového parapetu.

Parapety mají povrchovou úpravu, zajišťující dlouhou životnost materiálu.

- vyráběno v šířkách 90 až 400 mm
- síla materiálu 0,75 mm
- stálobarevnost
- 5 barev skladem – KOMAXIT (RAL v matovém provedení)
- libovolné barvy a šířky nad 400 mm na zakázku
- systémové řešení – plastové nebo hliníkové krytky, spojky a upevňovací prvky



Hnědá RAL 8019



Antracit RAL 7016



Bílá RAL 9016



Černá RAL 9005



Stříbrná RAL 9006



VNĚJŠÍ PARAPETY - PŘÍSLUŠENSTVÍ

K vnějším parapetům je v nabídce bohatá škála příslušenství, která esteticky i funkčně dotváří parapet po stránce vzhledu i jeho fungování.

Široký výběr typů, materiálů a barev, které korespondují přímo s parapety.



Rohová spojka



Boční plastové nebo hliníkové krytky



H - spojka do roviny

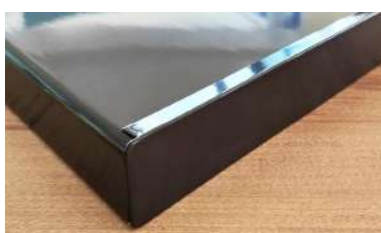

Balkónová krytka



Butylové těsnění



Upevňovací prvky

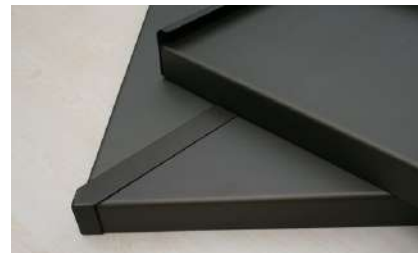



HLINÍKOVÁ BALKÓNOVÁ KRYTKA

Hliníková balkónová krytka je vhodná na boční osazení parapetu do volného prostoru.

- barevném provedení jako tažený hliník
- vyrábí se v šířkách 300 a 400 mm v provedení LEVÁ nebo PRAVÁ strana
- prodej po kusech
- tloušťka stěny krytky je 2 mm
- krytku lze upravovat při montáži na jakýkoliv rozměr

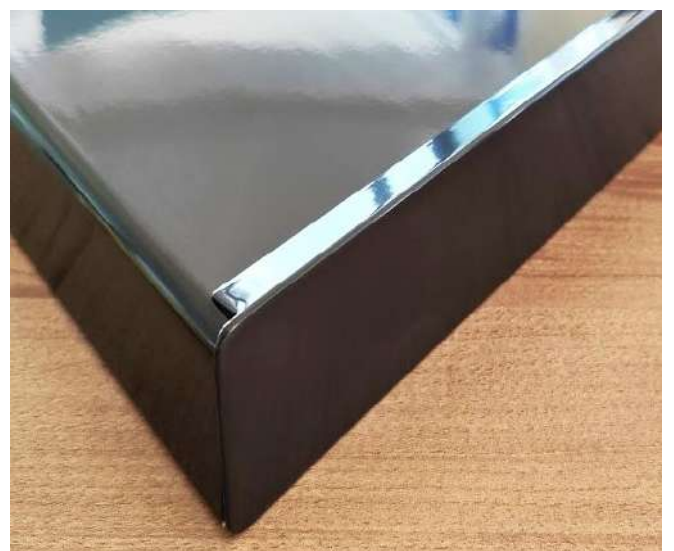



HLINÍKOVÁ BALKÓNOVÁ KRYTKA





BUTYLOVÉ TĚSNĚNÍ PARAMONT

Umožňuje odborné a jednoduché utěsnění spoje mezi parapetem a koncovkou parapetu.

Tento detail reflektuje rostoucí nároky projektantů, zdokonaluje zavedené způsoby montáže a posouvá ji na úroveň německých a rakouských standardů.

- **Materiál:** butyl/ hliník, stříbrná barva
- **Snadná montáž**
- **Lepené plochy musí být suché, zbavené prachu a mastnoty**
- **Samolepicí**
- **Velikost:** cca 75 x 50 x 0,7 mm





VNITŘNÍ PLASTOVÉ PARAPETY COMFORT

MODERNÍ STYL
KVALITA A ÚČELNOST
DLOUHÁ ŽIVOTNOST
SNADNÁ ÚDRŽBA

NEJLEPŠÍ CENY
VŠE SKLADEM
RYCHLÉ DODÁNÍ
TRADICE A ZKUŠENOST



bílá



mramor



buk



zlatý dub



třešeň



tmavý dub



ořech



alux DB



winchester

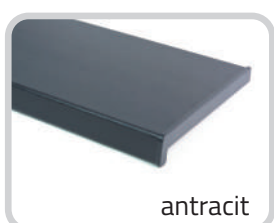

antracit

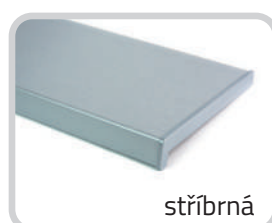

stříbrná

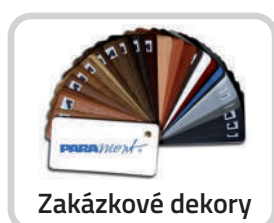

Zakázkové dekory

TECHNICKÉ ÚDAJE

Maximální délka:	6000 mm
Šířka (h):	150-600 mm
Tloušťka desky (s):	20 mm
Výška nosu (v):	40 mm
Šířka nosu (t):	12 mm (s krytkou 15 mm)
Materiál:	PVC
Horní plocha:	oděruvzdorná fólie

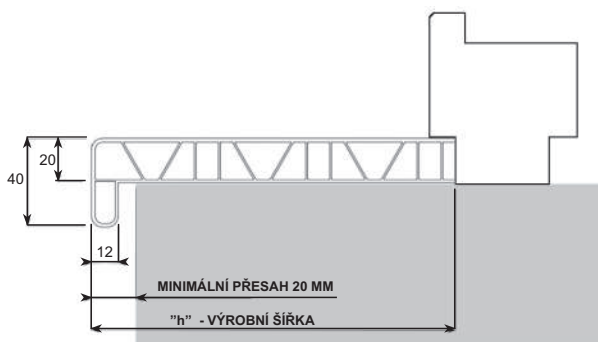

JAK MĚŘIT

Výrobní šířku "h" měříme od parapetní drážky v rámu okna po hranu omítnuté špalety a vždy připočteme přesah nosu, minimálně 20 mm.

VLASTNOSTI VÝROBKU

- Oděruvzdorný, stálobarevný povrch. Příjemný na omak.
- Odolává působení vlhka, vody i běžnému zatížení.
- Dlouhá životnost, velmi snadná údržba, nesnadná hořlavost a dobré tepelně-izolační vlastnosti.

PŘÍSLUŠENSTVÍ



- Krytka dlouhá 600 mm, oboustranný nos (ks)
- Spojka pro rohové spoje (ks)
- Spojka pro průběžné spoje (ks)

Skladová dostupnost

Dekory:			
skupina 1:	bílá		
skupina 2:	mramor, zlatý dub, buk, ořech, antracit		
skupina 3:	stříbrná, třešeň, tmavý dub, winchester, alux DB 703		
Formátovaný materiál			
Šířka	skupina 1	skupina 2	skupina 3
150	x	x	
200	x	x	x
250	x	x	
300	x	x	x
350	x	x	
400	x	x	x
500	x	x	
600	x	x	x





PLASTOVÉ PARAPETY REHAU PREMIUM

Parapety od renomovaného světového výrobce, které svými parametry vysoce přesahují běžné parapety vyskytující se na evropském trhu. Parapety jsou vyráběné na základě dlouholetých zkušeností s výrobou plastových parapetů pro západoevropský trh.

- dlouhá životnost
- vysoce kvalitní PVC fólie
- odolnost vůči UV záření
- tvarová stálost a vysoká mechanická pevnost
- snadná údržba
- 4 dekory skladem
- NĚMECKÁ VÝROBA



BÍLÁ



MRAMOR



ZLATÝ DUB



ANTRACIT



VNITŘNÍ DŘEVOTŘÍSKOVÉ PARAPETY PARAMONT

TYPY DŘEVOTŘÍSKOVÝCH PARAPETŮ:

- **PARAMONT S NOSEM 40MM**
 - 19 dekorů skladem
 - boční plastová krytka nebo nažehlovací hrana
 - rádius R 10 MM
- **PARAMONT PN BEZ NOSU**
 - bílá skladem
 - ostatní dekory na poptávku (1-3 týdny)
 - nažehlovací hrana
 - rádius R 10 MM
- **PARAMONT LONG S NOSEM 66MM**
 - není skladem
 - na poptávku (1-3 týdny)
 - boční plastová krytka nebo nažehlovací hrana
 - rádius R 10 MM

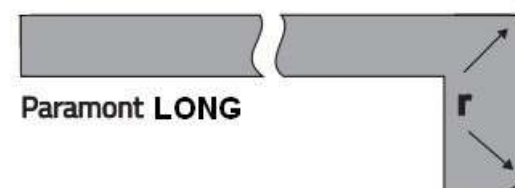
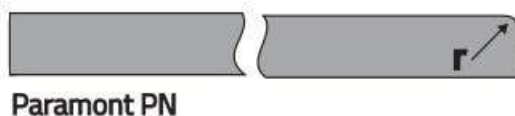
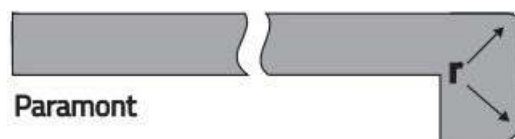



VNITŘNÍ DŘEVOTŘÍSKOVÉ PARAPETY PARAMONT

STYL A ELEGANCE
STÁLOST BAREV
DLOUHÁ ŽIVOTNOST
SNADNÁ ÚDRŽBA

NEJLEPŠÍ CENY
VŠE SKLADEM
RYCHLÉ DODÁNÍ
TRADICE A ZKUŠENOST

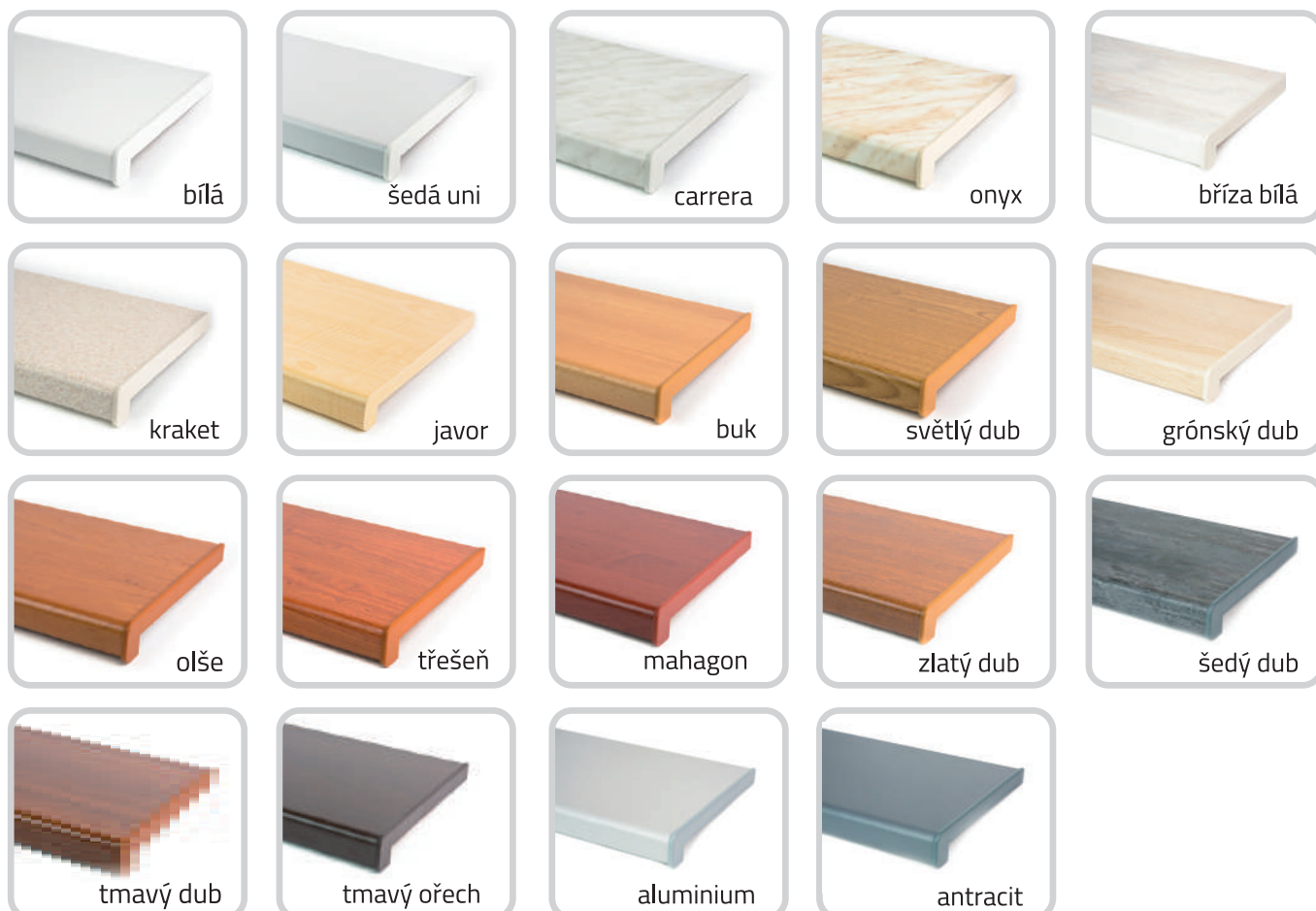

PARAPETNÍ DESKY

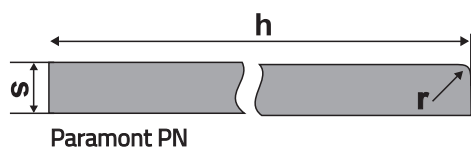
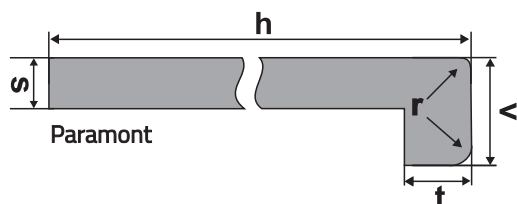

TECHNICKÉ ÚDAJE

Maximální délka:	4200 mm
Šířka (h):	150-800 (1000) mm
Tloušťka desky (s)	19 mm
Výška nosu (v)	40 mm
Šířka nosu (t)	25 mm
Radius (r)	10 mm
Materiál:	vlhkuodolná DTD kvality V100-E1
Horní plocha:	laminát CPL 0,6 mm
Spodní plocha:	impregnovaná protitahová fólie

JAK MĚŘIT

Výrobní šířku "h" měříme od parapetní drážky v rámu okna po hranu omítnuté špalety a vždy připočteme vzdálenost přesahu (nos) + minimálně 30 mm.

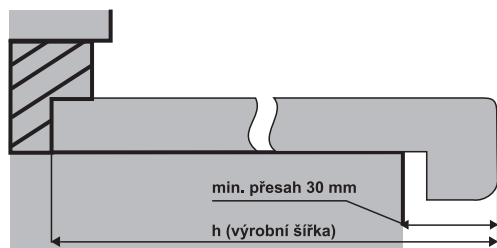

VLASTNOSTI VÝROBKU

- Odolává UV záření, vysokým teplotám a běžným domácím chemikáliím.
- Vysoce oděruvzdorný povrch, laminát CPL. Ideální mechanicko-fyzikální parametry.
- Vysoká pevnost, stálost barev a dlouhá životnost.

PŘÍSLUŠENSTVÍ

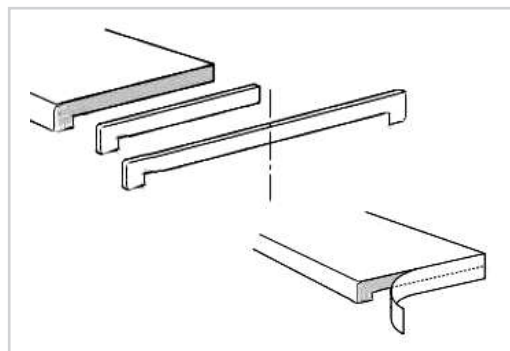

- Krytka krátká 200 mm, jednostranný nos (pár)
KR Paramont 200
- Krytka dlouhá 600 mm, oboustranný nos (ks)
DL KR Paramont 620
- Univerzální spojka pro rohové a průběžné spoje (ks)
SPOJ DTD Paramont 590
- Nažehlovací lemovací páska 22 a 45 mm (m)
LEMOVKA VOLNĚ
- Krytky a spojky ve všech barvách parapetů





OPRAVNÉ FIXY NA PARAPETY, OKNA A DVEŘE

OPRAVNÝ FIX NA LAK

Pro opravu drobných poškození na laku, práškovém laku, komaxitu, eloxu na konstrukcích.

Vlastnosti výrobku:

Lakový fix s filcovým hrotem, nový patentovaný spouštěcí mechanismus barvy s uzavíracím ventilem - barva nevysychá, jednoduchá aplikace, vysoká krycí schopnost, kvalitní akrylátový lak na rozpouštědlové bázi, vyměnitelný hrot filcový, dobrá přilnavost na různé materiály jako je lak, práškový lak - komaxit, ocel, hliník, eloxovaný hliník. Vhodný do interiéru i venkovního prostředí.





OPRAVNÉ FIXY NA PARAPETY, OKNA A DVEŘE

OPRAVNÝ FIX NA FÓLIOVANÉ A PVC POVRCHY

Pro opravu plastových a fóliovaných povrchů v odstínech Renolit, Continental – Hornschuch,

Vlastnosti výrobku:

Lakový fix s filcovým hrotem, nový patentovaný spouštěcí mechanismus barvy s uzavíracím ventilem barva nevysychá, jednoduchá aplikace, vysoká krycí schopnost, kvalitní akrylátový lak na rozpouštědlové bázi, vyměnitelný filcový hrot, dobrá přilnavost na různé materiály jako je tvrdé PVC, fólie, laminát. Vhodný do interiéru i venkovního prostředí.





RENOVAČNÍ PLASTOVÉ PARAPETY

Je ideální pro renovaci starých parapetů. Slouží k překrytí stávajícího parapetu.
Vysoce kvalitní parapetní fólie.

Vyrábí se v dekorech: bílá, mramor, zlatý dub, ořech, stříbrná, dub bílý a winchester

- vyrábí se v šířce 40 cm a délce 600 cm
- tloušťka 0,8 cm a výška nosu 6,5 cm
- boční nasazovací obdelníková krytka
- lze upravit na libovolný rozměr

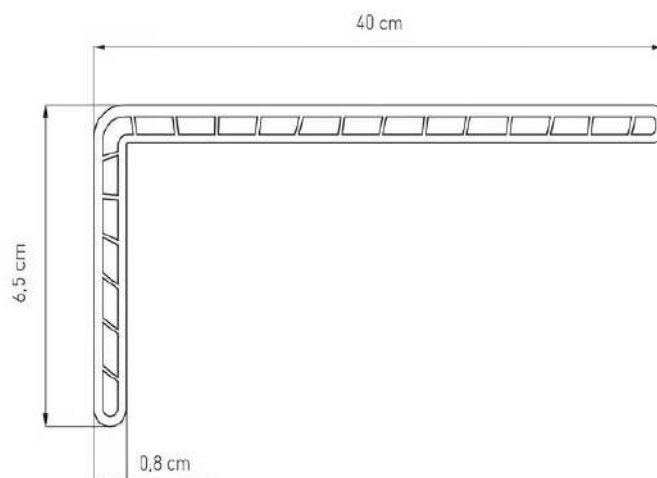
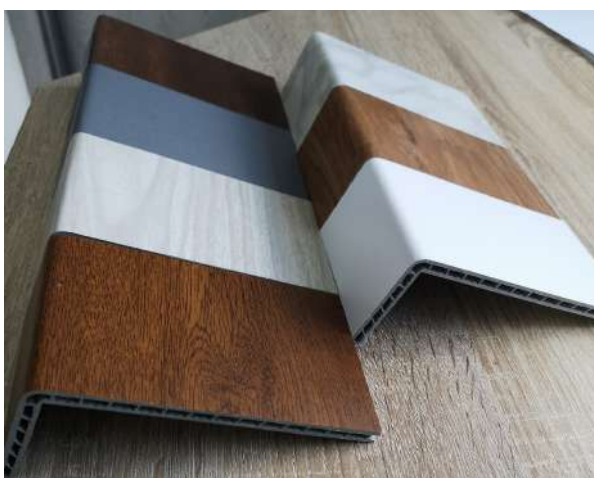



VĚTRACÍ MŘÍŽKY PARAMONT

Větrací mřížka slouží pro odvod teplého vzduchu přes parapet pokud je umístěn nad radiátorem.

Parapetní mřížka tedy umožní správnou cirkulaci teplého vzduchu.

- vyrábí se plastové, dřevěné nebo hliníkové
- lze vybírat z několika tvarů a dekorů
- elegantní vzhled
- snadná montáž

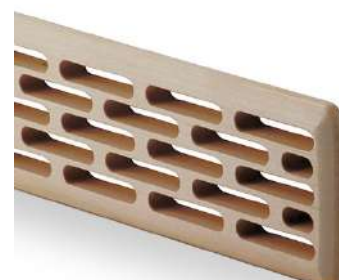
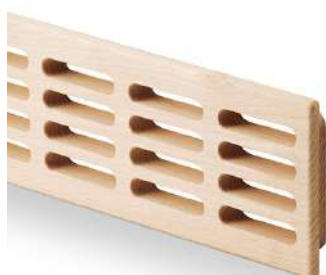



UMĚLÝ KÁMEN PARAMONT

Parapety z litého mramoru disponují vynikajícími vlastnostmi v interiéru i exteriéru.

V interiéru oceníte zejména jejich teplý povrch, snadnou údržbu a odolnost vůči vzniku neodstranitelných skvrn.

V exteriéru pak odolnost proti povětrnostním vlivům a mrazu a optimální hodnotu tepelné prostupnosti.

- Materiál: 80% mramorové moučky, 20% polyesterová pryskyřice, barvivo
- Vysoká odolnost v tlaku a proti ohybu
- Tepelná odolnost od -40°C do 80°C
- třída hořlavosti B2
- vysoká kvalita a nadčasový design
- široká nabídka tvarů a barev





PODKLADOVÉ PROFILY ECO-IZOL

Je konstruován jako vysoce stabilní a pevný sendvič.
Vyrobený z tvrdých desek PET pěny o vysoké hustotě a extrudovaného polystyrenu.

Slepený D4 polyuretanovým lepidlem.

- výrobky jsou pevné, lehké, snadno opracovatelné a nenasákavé
- jednoduchá montáž a snadná manipulace
- výborné tepelněizolační vlastnosti
- vysoká nosnost (až 18 tun na 1 bm) a tepelná stabilita do 150 °C
- vyrábí se v sendvičovém profilu
- používá se pod okna, dveře a HS portály





PODKLADOVÉ PROFILY PURENIT®

PURENIT® je materiál, který zajistí tepelnou pohodu. Jedná se o zdravotně nezávadný produkt, který je vytvořen z PIR tvrdé polyuretanové pěny.

- výrobky jsou pevné, lehké a snadno opracovatelné
- výborné tepelněizolační vlastnosti
- vysoká pevnost v tlaku (zatížení až 6tun)
- odolný vůči chemikáliím, vlhku a vysokým teplotám
- vyrábí se v plném nebo sendvičovém profilu
- používá se pod okna, dveře a HS portály





KONTAKTY PARAMONT CZ s.r.o.

OBCHODNÍ ZÁSTUPCE: DOČKAL JAROSLAV , 737 999 008 , dockal@paramont.cz

OBCHODNÍ ŘEDITEL: MARTIN BALABÁN , 737 999 003 , balaban@paramont.cz

OBJEDNÁVKY: ONDŘEJ MARINČ , 737 999 022 , info@paramont.cz

FAKTURACE: DENISA HLADÍKOVÁ , 737 999 000 , fakturace@paramont.cz

CENOVÉ NABÍDKY: TOMÁŠ CHLUBNA , 737 999 007 , poptavky@paramont.cz

REKLAMACE: TOMÁŠ CHLUBNA , 737 999 007 , reklamace@paramont.cz

WEBOVÉ STRÁNKY:

WWW.PARAMONT.CZ